

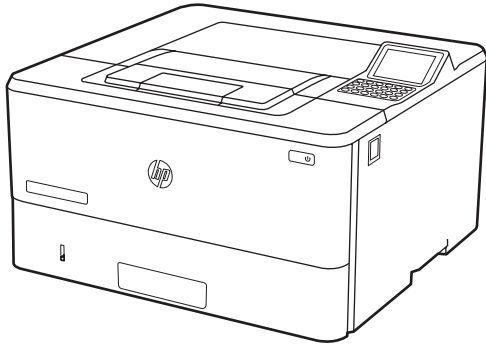

HP LaserJet Managed E40040

HP Color LaserJet Managed E45028



E40040dn

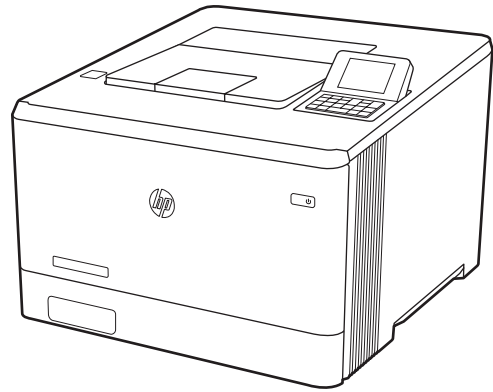

E45028dn

- EN Installation Guide
- FR Guide d'installation
- DE Installationsanleitung
- IT Guida all'installazione
- ES Guía de instalación
- BG Ръководство за инсталиране
- CA Guia d'instal·lació
- HR Vodič za instalaciju
- CS Instalační příručka
- DA Installationsvejledning
- NL Installatiehandleiding
- ET Paigaldusjuhend
- FI Asennusopas
- EL Οδηγός εγκατάστασης
- HU Telepítési útmutató
- KK Орнату нұсқаулығы
- LV Uzstādīšanas rokasgrāmata
- LT Diegimo vadovas
- NO Installasjonsveiledning
- PL Instrukcja instalacji
- PT Guia de instalação
- RO Ghid de instalare
- RU Руководство по установке
- SR Uputstvo za instalaciju
- SK Inštalčná príručka
- SL Priročnik za namestitev
- SV Installationsguide
- TR Kurulum Kılavuzu
- UK Посібник зі встановлення

دليل التثبيت

AR

ES Lea esto primero



www.hp.com/videos/LaserJet
www.hp.com/support/ljE40040
www.hp.com/support/colorljE45028

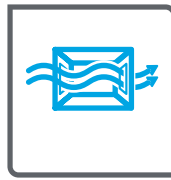
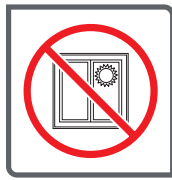
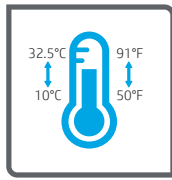

E40040dn



E45028dn

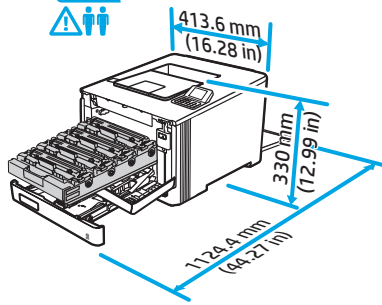
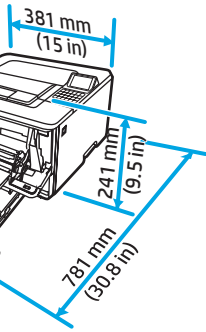

1

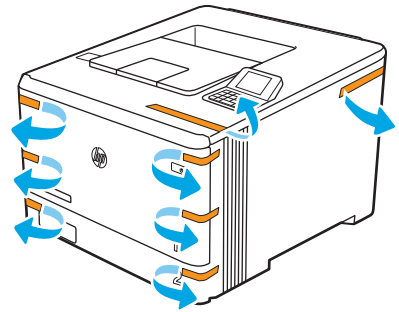

2

2.1

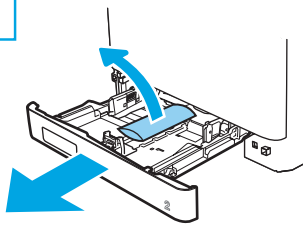

2.2

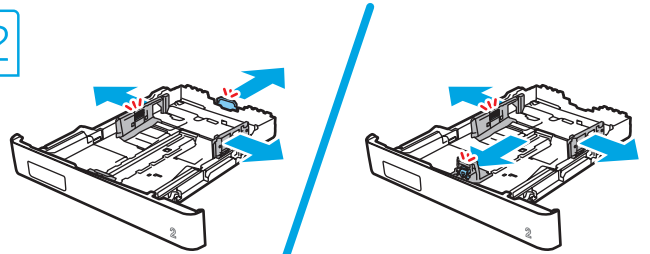

2.3

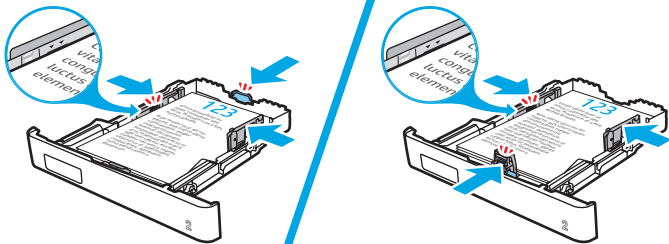

2.4

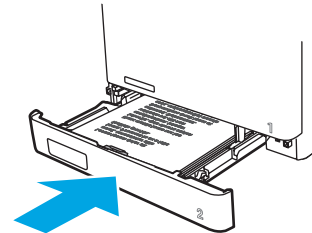

3

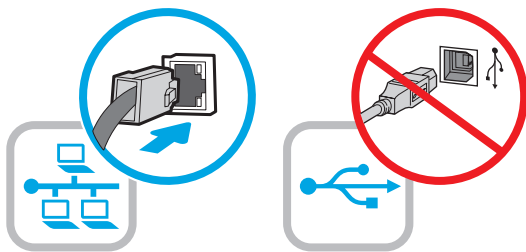

EN If you are connecting to a network, connect the network cable now.
CAUTION: Do not connect the USB cable now.
NOTE: The cables are not included with the printer.

FR Si vous vous connectez à un réseau, branchez le câble réseau maintenant.
ATTENTION : ne connectez pas le câble USB pour le moment.
REMARQUE : les câbles ne sont pas fournis avec l'imprimante.

DE Wenn Sie das Gerät mit einem Netzwerk verbinden möchten, schließen Sie das Netzwerk Kabel jetzt an.
VORSICHT: Schließen Sie das USB-Kabel nicht sofort an.
HINWEIS: Die Kabel sind nicht im Lieferumfang des Druckers enthalten.

IT Se ci si connette a una rete, collegare ora il cavo di rete.
ATTENZIONE: non collegare il cavo USB ora.
NOTA: i cavi non sono inclusi con la stampante.

ES Si conectará la impresora a una red, conecte ahora el cable de red.
PRECAUCIÓN: no conecte todavía el cable USB.
NOTA: los cables no se incluyen con la impresora.

BG Ако се свързвате към мрежа, свържете мрежовия кабел сега.
ВНИМАНИЕ: Не свързвайте USB кабела сега.
ЗАБЕЛЕЖКА: Кабелите не са включени към комплекта на принтера.

CA Si us connecteu a una xarxa, connecteu encara el cable de xarxa.
PRECAUCIÓ: no connecteu encara el cable USB.
NOTA: els cables no s'inclouen amb la impressora.

HR Ako se povezujete s mrežom, sada priključite mrežni kabel.
OPREZ: nemojte sada povezivati USB kabel.
NAPOMENA: kabeli se ne isporučuju s pisačem.

CS Pokud chcete produkt připojit k síti, připojte síťový kabel.
UPOZORNĚNÍ: Kabel USB nyní nepřipojujte.
POZNÁMKA: Kabely nejsou dodávány s tiskárnou.

DA Hvis du opretter forbindelse til et netværk, skal du tilslutte netværkskablet nu.
ADVARSEL: Du må ikke tilslutte USB-kablet nu.
BEMÆRK: Kablerne leveres ikke sammen med printerens.

NL Sluit de netwerkkabel nu aan als u verbinding wilt maken met een netwerk.
PAS OP: Sluit de USB-kabel nu nog niet aan.
OPMERKING: De kabels zijn niet meegeleverd bij de printer.

ET Kui loote ühenduse võrgukaabli kaudu, ühendage see nüüd.
ETTEVAATUST! Ärge praegu USB-kaablit ühendage.
MÄRKUS. Kaablid pole printeriga kaasas.

FI Jos haluat muodostaa verkkoyhteyden, liitä verkkokaapeli nyt.
VAROITUS: Älä liitä USB-kaapelia vielä.
HUOMAUTUS: Kaapeleita ei toimiteta tulostimen mukana.

EL Εάν πρόκειται να συνδέσετε τον εκτυπωτή σε δίκτυο, συνδέστε το καλώδιο δικτύου τώρα.
ΠΡΟΣΟΧΗ: Μην συνδέσετε ακόμα το καλώδιο USB.
ΣΗΜΕΙΩΣΗ: Τα καλώδια δεν παρέχονται με τον εκτυπωτή.

HU Ha hálózathoz csatlakozik, csatlakoztassa most a hálózati kábelt.
FIGYELEM! Még ne csatlakoztassa az USB-kábelt.
MEGJEGYZÉS: A kábelek nincsenek mellékelve a nyomtatóhoz.

KK Eger желіре қосылсаңыз, желілік кабельді қазір қосыңыз.
ЕСКЕРТУ! USB кабелін қазір жалғамаңыз.
ЕСКЕРТПЕ: Кабельдер принтермен бірге берілмеген.

LV Ja veidojat savienojumu ar tīklu, tagad pievienojiet tīkla kabeli.
UZMANĪBU! Pagaidām nepievienojiet USB kabeli.
PIEZĪME. Kabeli nav iekļauti printera komplektā.

LT Jei jungsitės prie tinklo, dabar prijunkite tinklo kabelį.
ĮSPĖJIMAS. Dabar neprijunkite USB laido.
PASTABA. Laidai prie spausdintuvo nepridedami.

NO Koble til nettverkskabelen nå hvis du skal koble til et nettverk.
FORSIKTIG: Ikke koble til USB-kabelen nå.
MERK: Kablene følger ikke med skriveren.

PL Jeżeli zamierzasz podłączyć drukarkę do sieci, podłącz teraz kabel sieciowy.
OSTRZEŻENIE: Nie należy podłączać jeszcze kabla USB.
UWAGA: Kable nie są dołączone do drukarki.

PT Se você estiver se conectando a uma rede, conecte o cabo de rede agora.
CUIDADO: Não conecte o cabo USB agora.
NOTA: Os cabos não são fornecidos com a impressora.

RO Dacă vă conectați la o rețea, conectați acum cablul de rețea.
ATENȚIE: nu conectați acum cablul USB.
NOTĂ: cablurile nu sunt incluse cu imprimanta.

RU Если устройство подключается к локальной сети, подсоедините сетевой кабель сейчас.
ВНИМАНИЕ. Пока не подсоединяйте USB-кабель.
ПРИМЕЧАНИЕ. Кабели не входят в комплект поставки принтера.

SR Ukoliko uređaj povezujete sa mrežom, odmah povežite mrežni kabl.
OPREZ: Nemojte odmah povezati USB kabl.
NAPOMENA: Kablovi se ne isporučuju uz štampač.

SK Ak zariadenie budete pripájať k sieti, pripojte sieťový kábel teraz.
UPOZORNENIE: Teraz nepřipájajte kábel USB.
POZNÁMKA: Káble sa nedodávajú s tlačiarňou.

SL Če boste vzpostavili povezavo z omrežjem, priključite omrežni kabel.
OPOZORILO: kabl USB še ne priključite.
OPOMBA: kabli niso priloženi tiskalniku.

SV Om du ansluter till ett nätverk ska du ansluta nätverkskabeln nu.
VARNING: Anslut inte USB-kabeln nu.
OBS! Kablarna medföljer inte skrivaren.

TR Bir ağa bağlanıyorsanız ağ kablosunu şimdi bağlayın.
DİKKAT: USB kablosunu şimdi bağlamayın.
NOT: Kablolar yazıcıya dahil değildir.

UK Якщо встановлюєте мережеве з'єднання, під'єднайте мережевий кабель зараз.
ПОПЕРЕДЖЕННЯ. Поки що не під'єднуйте USB-кабель.
ПРИМІТКА. Кабелі не входять до комплекту поставки принтера.

في حالة اتصالك بشبكة، قم بتوصيل كابل الشبكة الآن.
تنبيه: لا تقم بتوصيل كابل USB الآن.
ملاحظة: لا يتم إرفاق الكابلات مع الطابعة.

AR

4

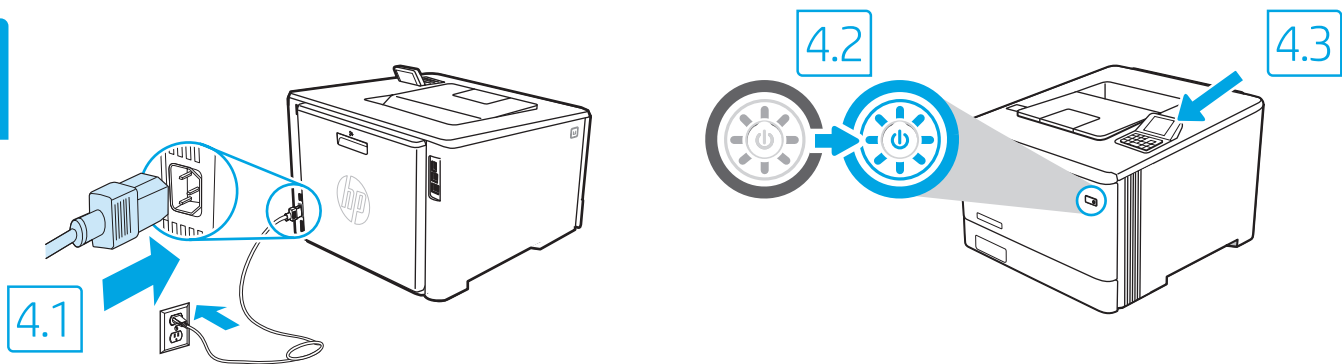

EN 4.1 Connect the power cable between the printer and a grounded AC outlet. 4.2 Turn on the printer. 4.3 On the **Initial Setup** screen, set the language, the location, the date/time format, and other features.

NOTE: For advanced setup for network-connected printers, enter the printer IP address in the address bar of a web browser after the printer is in a ready state. To find the IP address, select the Information button **i**, and then select the Ethernet icon **⌘**.

CAUTION: Make sure your power source is adequate for the printer voltage rating. The voltage rating is on the printer label. The printer uses 100-127 Vac or 220-240 Vac and 50/60 Hz. To prevent damage to the printer, use only the power cable that is provided with the printer.

FR 4.1 Connectez le cordon d'alimentation entre l'imprimante et une prise secteur avec mise à la terre. 4.2 Allumez l'imprimante. 4.3 Sur l'écran de **configuration initiale**, définissez la langue, le lieu, le format de date et d'heure, et d'autres fonctions.

REMARQUE : pour effectuer une configuration avancée d'imprimantes connectées en réseau, entrez l'adresse IP de l'imprimante dans la barre d'adresse d'un navigateur Web une fois l'imprimante prête. Pour rechercher l'adresse IP, sélectionnez le bouton d'information **i**, puis l'icône Ethernet **⌘**.

ATTENTION : vérifiez que la source d'alimentation électrique est adéquate pour la tension nominale de l'imprimante. Cette tension nominale est indiquée sur l'étiquette de l'imprimante. L'imprimante utilise 100-127 V (ca) ou 220-240 V (ca) et 50/60 Hz. Afin d'éviter d'endommager l'imprimante, utilisez uniquement le cordon d'alimentation fourni avec l'imprimante.

DE 4.1 Schließen Sie das Stromkabel am Drucker und an einer geerdeten Steckdose mit Wechselspannung an. 4.2 Schalten Sie den Drucker ein. 4.3 Stellen Sie auf dem Bildschirm **Ersteinrichtung** die Sprache, den Ort, das Datum-/Zeitformat und weitere Funktionen ein.

HINWEIS: Geben Sie zur erweiterten Einrichtung von mit einem Netzwerk verbundenen Druckern die IP-Adresse herauszufinden, wählen Sie die Informationstaste **i** und anschließend das Ethernetsymbol **⌘**.

VORSICHT: Stellen Sie sicher, dass die Stromquelle für die Betriebsspannung des Druckers geeignet ist. Die Betriebsspannung ist auf dem Etikett des Druckers angegeben. Der Drucker arbeitet mit 100-127 V Wechselspannung oder mit 220-240 V Wechselspannung und 50/60 Hz. Zur Vermeidung von Schäden am Drucker sollten Sie ausschließlich das Stromkabel verwenden, das im Lieferumfang des Druckers enthalten ist.

IT 4.1 Collegare il cavo di alimentazione della stampante a una presa CA con messa a terra. 4.2 Accendere la stampante. 4.3 Dalla schermata **Impostazione iniziale**, impostare la lingua, la località, il formato di data/ora e altre funzionalità.

NOTA: per le impostazioni avanzate delle stampanti connesse alla rete, immettere l'indirizzo IP della stampante nell'apposita barra degli indirizzi di un browser Web quando la stampante si trova nello stato di pronta. Per trovare l'indirizzo IP, selezionare il pulsante Informazioni **i**, quindi selezionare l'icona Ethernet **⌘**.

ATTENZIONE: accertarsi che la fonte di alimentazione sia adeguata alla tensione nominale della stampante. La tensione nominale richiesta è specificata sulla relativa etichetta. La stampante utilizza una tensione di 100-127 V CA o 220-240 V CA e 50/60 Hz. Per evitare di danneggiare la stampante, utilizzare solo il cavo di alimentazione fornito in dotazione.

ES 4.1 Conecte el cable de alimentación a la impresora y a una toma de CA con conexión a tierra. 4.2 Encienda la impresora. 4.3 En la pantalla **Configuración inicial**, establezca el idioma, la ubicación, el formato de fecha y hora y otras funciones.

NOTA: para realizar una configuración avanzada de las impresoras conectadas a la red, una vez que la impresora esté en estado preparada, introduzca la dirección IP de la impresora en la barra de direcciones de un navegador web. Para encontrar la dirección IP, seleccione el botón Información **i** y, a continuación, seleccione el icono de Ethernet **⌘**.

PRECAUCIÓN: asegúrese de que la fuente de alimentación sea la adecuada para el voltaje de la impresora. La información sobre el voltaje se encuentra en la etiqueta de la impresora. La impresora utiliza 100-127 V CA o 220-240 V CA y 50/60 Hz. Para evitar ocasionar daños a la impresora, utilice solo el cable de alimentación que se proporciona con esta.

ADVERTENCIA: Para evitar ocasionar daños en el producto, en áreas en las que se utilice 110 V y 220 V, verifique el voltaje del enchufe.

BG 4.1 Свържете захранващия кабел между принтера и заземен променливотоков контакт. 4.2 Включете принтера. 4.3 На екрана **Initial Setup** (Първоначална настройка) задайте езика, местоположението, формата за дата/час, както и други функции.

ЗАБЕЛЕЖКА: За разширена инсталация за свързани в мрежа принтери въведете IP адреса на принтера в адресната лента на уеб браузъра, след като принтерът е в режим на готовност. За да откриете IP адреса, изберете бутона Information (Информация) **i**, след което изберете иконата Ethernet (Етернет) **⌘**.

ВНИМАНИЕ: Уверете се, че Вашият източник на захранване е подходящ за номиналното напрежение на принтера. Номиналното напрежение е на етикета на принтера. Принтерът използва 100 – 127 V~ или 220 – 240 V~ и 50/60 Hz. За да предотвратите повреда на принтера, използвайте само захранващия кабел, доставен с него.

CA 4.1 Endolieu el cable d'alimentació a la impressora i a una presa de CA connectada a terra. 4.2 Engegueu la impressora. 4.3 A la pantalla de **Configuració inicial**, establiu la llengua, la ubicació, el format de data i hora i altres funcions.

NOTA: per fer la configuració avançada de les impressores que es connecten a la xarxa, escriviu l'adreça IP de la impressora a la barra d'adreces d'un navegador web un cop la impressora estigui preparada. Per trobar l'adreça IP, seleccioneu el botó Informació **i**, a continuació, seleccioneu la icona Ethernet **⌘**.

PRECAUCIÓ: assegureu-vos que la font d'alimentació sigui adequada per a la tensió nominal de la impressora, la qual trobareu indicada a l'etiqueta. La impressora fa servir 100-127 V CA o 220-240 V CA i 50/60 Hz. Per evitar fer malbé la impressora, feu servir només el cable d'alimentació que s'hi inclou.

HR 4.1 Povežite pisač i električnu utičnicu za izmjeničnu struju s uzemljenjem kabelom za napajanje. 4.2 Uključite pisač. 4.3 Na zaslonu **Početno postavljanje** postavite jezik, lokaciju, oblik datuma/vremena i druge značajke.

NAPOMENA: Kako biste izvršili napredno postavljanje pisača povezanih s mrežom, u adresnu traku web-preglednika unesite IP adresu pisača kada pisač bude u stanju pripravnosti. Da biste pronašli IP adresu, odaberite gumb Informacije **i**, a zatim odaberite ikonu Ethernet **⌘**.

OPREZ: Provjerite je li izvor napajanja u skladu sa specifikacijama za napon pisača. Specifikacija za napon nalazi se na naljepnici pisača. Pisač se koristi strujom napona od 100 – 127 VAC ili 220 – 240 VAC pri 50/60 Hz. Kako ne biste oštetili pisač, koristite se samo kabelom za napajanje koji je isporučen uz pisač.

CS

4.1 Připojte tiskárnu napájecím kabelem k uzemněné zásuvce střídavého proudu. **4.2** Zapněte tiskárnu. **4.3** Na obrazovce **Initial Setup** (Počáteční nastavení) nastavte jazyk, umístění, formát data a času a další položky.

POZNÁMKA: Chcete-li u tiskárny připojené k síti upravit pokročilá nastavení, zadejte poté, co tiskárna přejde do pohotovostního režimu, do adresního řádku webového prohlížeče adresu IP tiskárny. Chcete-li zjistit adresu IP, stiskněte tlačítko Information (Informace)  a poté ikonu  Ethernet.

UPOZORNĚNÍ: Zkontrolujte, zda parametry zdroje napájení odpovídají jmenovitému napětí zařízení. Jmenovité napětí naleznete na štítku tiskárny. Tato tiskárna využívá napětí 100–127 V stř. nebo 220–240 V stř. při 50/60 Hz. Používejte pouze napájecí kabel dodaný s tiskárnou, jinak může dojít k jejímu poškození.

DA

4.1 Tilslut netledningen mellem printeren og en stikkontakt med jordforbindelse. **4.2** Tænd for printeren. **4.3** På skærmen **Initial Setup** (Indledende opsætning) skal du indstille sprog, sted, dato-/klokkeslætsformat og andre funktioner.

BEMÆRK: Til avanceret opsætning af printere, der er tilsluttet et netværk, skal du angive printerens IP-adresse i adresselinjen i en webbrowser, når printeren er i klar til brug-tilstand. For at finde IP-adressen skal du vælge knappen Oplysninger  og derefter vælge Ethernet-ikonet .

ADVARSEL: Sørg for, at strømforsyningen svarer til printerens spændingsangivelse. Spændingsangivelsen findes på printeretiketten. Printeren bruger enten 100-127 V eller 220-240 V og 50/60 Hz. Hvis du vil forhindre beskadigelse af printeren, skal du kun bruge den netledning, der fulgte med produktet.

NL

4.1 Sluit het netsnoer aan op de printer en steek de stekker in een geaard stopcontact. **4.2** Schakel de printer in. **4.3** Stel op het scherm **Begininstellingen** de taal, de locatie, de datum-/tijdsnotatie en andere functies in.

OPMERKING: Voor geavanceerde instellingen voor printers met netwerkverbinding voert u het IP-adres van de printer in in de adresbalk van een webbrowser wanneer de printer zich in een gereedstatus bevindt. Als u het IP-adres wilt zoeken, selecteert u de knop Informatie  en selecteert u vervolgens het pictogram Ethernet .

PAS OP: Controleer of uw voedingsbron geschikt is voor het nominale voltage van de printer. U vindt het nominale voltage op het printerlabel. De printer maakt gebruik van 100-127 V AC of 220-240 V AC en 50/60 Hz. Gebruik alleen het bij de printer meegeleverde netsnoer om schade aan de printer te voorkomen.

ET



4.1 Ühendage toitekaabel printeri ja maandatud vahelduvvoolupistikuga. **4.2** Lülitage printer sisse. **4.3** Valige koval **Initial Setup** (Eisialgne seadistamine) keel, asukoht, kuupäeva/kellaaja vorming ja muud funktsioonid.

MÄRKUS: Võrguühendusega printerite täpsemaks seadistamiseks sisestage pärast seda, kui printer on valmis olekus, veebilehitseja aadressiribale printeri IP-aadress. IP-aadressi leidmiseks valige nupp Information  (Teave) ja seejärel valige Etherneti ikoon .

ETTEVAATUST: Veenduge, et teie vooluallikas oleks seadme pingeklassile sobiv. Pingeklass on kirjas printeri märgisel. Printer töötab vahelduvvooluga pingel 100–127 V või 220–240 V ja sagedusel 50/60 Hz. Printeri kahjustuste vältimiseks kasutage ainult printeriga kaasas olevat toitejuhet.

FI



4.1 Liitä virtajohto tulostimeen ja maadoitettuun AC-pistorasiaan. **4.2** Kytke tulostin päälle. **4.3** Valitse **Aloitusasennus**-ruudussa kieli, sijainti, ajan ja päivämäärän muoto sekä muut ominaisuudet.

HUOMAUTUS: Jos haluat määrittää lisäasetuksia verkkoon liitetulle tulostimelle, kirjoita tulostimen IP-osoite verkkoselaimen osoitekenttään, kun tulostin on valmiina. Löydät IP-osoitteen valitsemalla Tiedot  -painikkeen, ja valitsemalla sitten Ethernet  -kuvakkeen.

HUOMIO: Tarkista, että virtalähteen jännite on tulostimelle sopiva. Sopiva jännite on merkitty tulostimen tarraan tai tyyppikilpeen. Tulostimen käyttämä jännite on joko 100–127 V tai 220–240 V ja 50/60 Hz. Älä käytä muuta kuin tulostimen mukana toimitettua virtajohtoa. Muutoin tulostin voi vahingoittua.

EL

4.1 Συνδέστε το καλώδιο τροφοδοσίας στον εκτυπωτή και σε μια γειωμένη πρίζα εναλλασσόμενου ρεύματος. **4.2** Ενεργοποιήστε τον εκτυπωτή. **4.3** Στην οθόνη **Αρχική ρύθμιση** ορίστε τη γλώσσα, την τοποθεσία, τη μορφή ημερομηνίας/ώρα και άλλες λειτουργίες.

ΣΗΜΕΙΩΣΗ: Για τη σύνθετη ρύθμιση εκτυπωτών που συνδέονται σε δίκτυο, πληκτρολογήστε τη διεύθυνση IP του εκτυπωτή στη γραμμή διεύθυνσης ενός προγράμματος περιήγησης στο web, μόλις ο εκτυπωτής βρίσκεται σε κατάσταση ετοιμότητας. Για να βρείτε τη διεύθυνση IP, επιλέξτε το κουμπί πληροφοριών  και, στη συνέχεια επιλέξτε το εικονίδιο δικτύου Ethernet .

ΠΡΟΣΟΧΗ: Βεβαιωθείτε ότι η πηγή τροφοδοσίας είναι κατάλληλη για την ονομαστική τιμή τάσης του εκτυπωτή. Η ονομαστική τιμή τάσης αναγράφεται στην ετικέτα του εκτυπωτή. Ο εκτυπωτής χρησιμοποιεί τάση 100–127 Vac ή 220–240 Vac και 50/60 Hz. Για να αποτρέψετε την πρόκληση βλάβης στον εκτυπωτή, χρησιμοποιείτε αποκλειστικά το καλώδιο τροφοδοσίας που παρέχεται με τον εκτυπωτή.

HU



4.1 Csatlakoztassa a tápkábelt a nyomtatóhoz, illetve egy földelt fali aljzathoz. **4.2** Kapcsolja be a nyomtatót. **4.3** Az **Initial Setup** (Kezdeti beállítás) képernyőn állítsa be a nyelvet, a helyet, a dátum és az idő formátumát és egyéb funkciókat.

MEGJEGYZÉS: Hálózatba kötött nyomtatók esetén a speciális beállításokhoz adja meg a nyomtató IP-címét webböngészője címsorában, miután a nyomtató készen áll. Az IP-cím megkereséséhez válassza az Információ  gombot, majd az Ethernet  ikont.

FIGYELEM! Ellenőrizze, hogy a nyomtató tápellátása megfelel-e a készülék feszültségbesorolásának. A feszültségbesorolás a nyomtató termék címkéjén található. A nyomtató működéséhez 100–127 V váltakozó feszültség vagy 220–240 V váltakozó feszültség és 50/60 Hz szükséges. A nyomtató károsodásának elkerülése érdekében csak a nyomtatóhoz mellékelt tápkábelt használja.

KK



4.1 Принтерді қуат сымы арқылы жерге тұйықталған айнаымалы ток розеткасына жалғаңыз. **4.2** Принтерді қосыңыз. **4.3** **Initial Setup** (Бастапқы параметрлерді орнату) экранында тіл, мекенжай, күн және уақыт форматы мен басқа мүмкіндіктерді орнатыңыз.

ЕСКЕРТПЕ: Желіге қосылатын принтерлердің қосымша параметрлерін орнату үшін, принтер дайын күйде болғаннан кейін принтердің IP мекенжайын шолғыштың мекенжай жолағына енгізіңіз. IP мекенжайын табу үшін Ақпарат  түймесін басып, Ethernet  белгішесін таңдаңыз.

ЕСКЕРТУ! Қуат көзі принтердің номиналды кернеуіне сәйкес келетінін тексеріңіз. Номиналды кернеу мөлшері принтердің жапсырмасында көрсетіледі. Принтерде 100-127 В айнаымалы ток немесе 220-240 В айнаымалы ток кернеуі және 50/60 Гц жиілік пайдаланылады. Принтер зақымданбауы үшін тек онымен бірге берілген қуат кабелін пайдаланыңыз.

LV

4.1 Pievienojiet barošanas kabeli printerim un iezemētai maiņstrāvas kontaktligzdai. **4.2** Ieslēdziet printeri. **4.3** Ekrānā **Sākotnējā iestatīšana** iestatiet valodu, atrašanās vietu, datumu/laiku formātu un citas funkcijas.

PIEZĪME. Lai veiktu papildu iestatīšanu tīkla printeriem, ietīmekļa pārlūkprogrammas adreses joslā ievadiet printera IP adresi, kad printeris ir gatavs darbam. Lai noskaidrotu IP adresi, atlasiet pogu Informācija  un pēc tam atlasiet ikonu Ethernet .

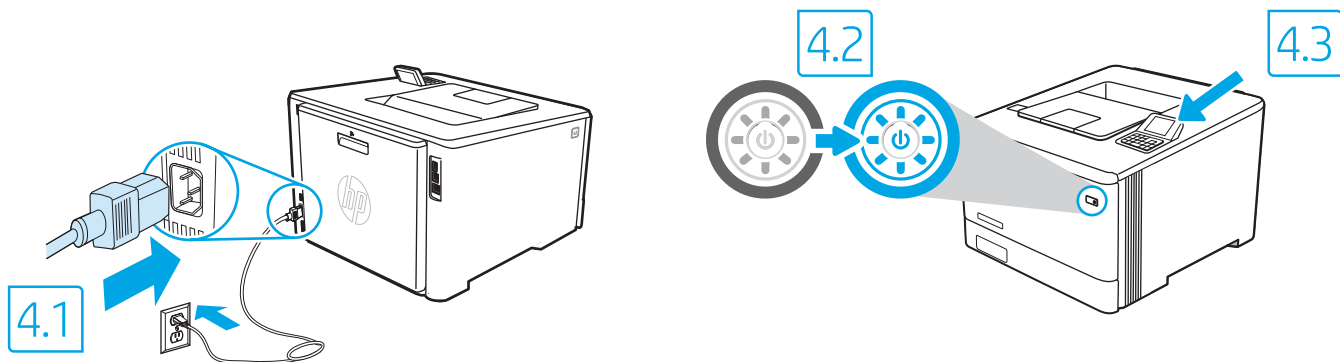

UZMANĪBU! Strāvas avotam noteikti jāatbilst printera nominālajam spriegumam. Nominālais spriegums norādīts printera uzlīmē. Printerim ir nepieciešama 100–127 V vai 220–240 V maiņstrāva ar 50/60 Hz frekvenci. Lai nesabojātu printeri, izmantojiet tikai komplektā iekļauto barošanas kabeli.



- LT** 4.1 Maitinimo kabelių spausdintuvą prijunkite prie įžeminto kintamosios srovės lizdo. 4.2 Įjunkite spausdintuvą. 4.3 Ekrane **Initial Setup** (pradiniai parametrai) pasirinkite kalbą, vietą, datos arba laiko formatą ir kitus nustatymus.
PASTABA. Norėdami nustatyti papildomus prie tinklo prijungtų spausdintuvų parametrus, kai spausdintuvas paruoštas darbui, įveskite spausdintuvo IP adresą saityno naršyklės adreso juostoje. IP adresą galite patikrinti paspausdami informacijos mygtuką **i** ir tada pasirinkdami eterneto **+** piktogramą.
ĮSPĖJIMAS. Įsitinkinkite, kad maitinimo šaltinis atitinka nominaliąją spausdintuvo įtampą. Nominalioji įtampa nurodyta spausdintuvo etiketėje. Spausdintuvus naudoja 100–127 V kintamosios srovės arba 220–240 V kintamosios srovės įtampą (50 / 60 Hz). Kad nepažeistumėte spausdintuvo, naudokite tik su spausdintuvu pateiktą maitinimo kabelį.
- NO** 4.1 Koble strømledningen til skriveren og et jordet strømuttak. 4.2 Slå på skriveren. 4.3 På skjermbildet **Første gangs konfigurasjon**, angir du språk, plassering, dato-/tidsformat og andre funksjoner.
MERK: Ved avansert oppsett av nettverkstilkoblete skrivere angir du skriverens IP-adresse i adressefeltet til en nettleter etter at skriveren er i Klar-tilstand. Du finner IP-adressen ved å velge Informasjon-knappen **i** og deretter velge Ethernet-ikonet **+**.
FORSIKTIG: Kontroller at strømkilden passer for spenningsspesifikasjonen for skriveren. Spenningsnivået vises på skriveretiketten. Skriveren bruker 100–127 volt eller 220–240 volt og 50/60 Hz. Bruk bare strømledningen som følger med skriveren, slik at du ikke skader skriveren.
- PL** 4.1 Podłącz drukarkę do uziemionego gniazdka sieci elektrycznej za pomocą przewodu zasilającego. 4.2 Włącz drukarkę. 4.3 Na ekranie **Konfiguracja początkowa** ustaw język, lokalizację, format daty/godziny oraz inne funkcje.
UWAGA: Aby uzyskać dostęp do zaawansowanych ustawień w przypadku drukarki podłączonej do sieci, po tym, jak drukarka będzie już gotowa do użycia, wpisz adres IP drukarki w pasku adresu przeglądarki internetowej. Aby odnaleźć adres IP, wybierz przycisk Informacje **i**, a następnie wybierz ikonę sieci Ethernet **+**.
OSTRZEŻENIE: Upewnij się, że źródło zasilania spełnia wymagania specyfikacji drukarki dotyczące napięcia. Specyfikacje dotyczące napięcia znajdują się na etykiecie drukarki. Drukarka jest zasilana napięciem 100–127 V (prąd zmienny) lub 220–240 V (prąd zmienny) o częstotliwości 50/60 Hz. Aby uniknąć uszkodzenia drukarki, należy stosować wyłącznie dotychczasowy kabel zasilający.
- PT** 4.1 Conecte o cabo de alimentação entre a impressora e uma tomada CA aterrada. 4.2 Ligue a impressora. 4.3 Na tela **Configuração inicial**, defina o idioma, o local e o formato de data/hora, além de outros recursos.
NOTA: Para configuração avançada de impressoras conectadas em rede, digite o endereço IP da impressora na barra de endereço de um navegador da Web depois que a impressora estiver no estado Pronto. Para encontrar o endereço IP, selecione o botão **i** Informações e, depois, o ícone Ethernet **+**.
CUIDADO: Verifique se a fonte de alimentação é adequada para a classificação de tensão da impressora. A classificação de tensão está na etiqueta da impressora. A impressora usa 100-127 Vca ou 220-240 Vca e 50/60 Hz. Para evitar danos à impressora, utilize somente o cabo de alimentação fornecido com a impressora.
AVISO: Para impedir danos ao produto, em áreas onde 110 V e 220 V estiverem em uso, verifique a tensão da tomada.
- RO** 4.1 Conectați cablul de alimentare la imprimantă și la o priză de c.a. împământată. 4.2 Porniți imprimanta. 4.3 În ecranul **Initial Setup** (Configurare inițială), setați limba, locul, formatul de dată/oră și alte caracteristici.
NOTĂ: pentru configurarea avansată a imprimantelor conectați la rețea, introduceți adresa IP a imprimantei în bara de adrese a unui browser web după ce imprimanta se află în starea „gata de lucru”. Pentru a găsi adresa IP, selectați butonul Informații **i**, apoi selectați pictograma Ethernet **+**.
ATENȚIE: asigurați-vă că sursa de alimentare corespunde tensiunii nominale a imprimantei. Tensiunea nominală este menționată pe eticheta imprimantei. Imprimanta utilizează 100-127 V c.a. sau 220-240 V c.a. și 50/60 Hz. Pentru a preveni deteriorarea imprimantei, utilizați numai cablul de alimentare furnizat împreună cu aceasta.
- RU** 4.1 Подсоедините кабель питания к принтеру и заземленной розетке переменного тока. 4.2 Включите принтер. 4.3 На экране **первоначальной настройки** выберите язык, местоположение, формат даты/времени и другие параметры.
ПРИМЕЧАНИЕ: Для расширенной настройки подключенных к сети принтеров введите IP-адрес принтера в адресную строку веб-браузера, когда принтер будет готов к использованию. Чтобы найти IP-адрес, коснитесь кнопки «Информация» **i**, затем выберите значок Ethernet **+**.
ОСТОРОЖНО! Убедитесь, что источник питания соответствует техническим требованиям принтера. На табличке принтера указаны данные о напряжении. Принтер работает при напряжении 100–127 В или 220–240 В переменного тока частотой 50/60 Гц. Для предотвращения повреждения принтера используйте только кабель питания из комплекта поставки.
- SR** 4.1 Kablom za napajanje povežite štampač i uzemljenu utičnicu za naizmeničnu struju. 4.2 Uključite štampač. 4.3 Na ekranu **Initial Setup** (Početno podešavanje) podesite jezik, lokaciju, format datuma/vremena i druge funkcije.
NAPOMENA: Kada obavljate napredno podešavanje štampača koji se povezuju na mrežu, unesite IP adresu štampača u traku za adresu u veb pregledaču nakon što se završi instaliranje softvera. Da biste pronašli IP adresu, izaberite dugme za informacije **i**, a zatim izaberite ikonu mreže **+**.
OPREZ: Uverite se da je izvor napajanja odgovarajući za napon štampača. Napon je naveden na nalepnici na štampaču. Štampač koristi 100–127 V AC ili 220–240 V AC i 50/60 Hz. Da ne biste oštetili štampač, koristite isključivo kabl za napajanje koji ste dobili uz štampač.

SK



4.1 Pripojte napájací kábel k tlačiarni a uzemnenej sieťovej zásuvke. 4.2 Zapnite tlačiareň. 4.3 Na obrazovke **Initial Setup** (Úvodné nastavenie) nastavte jazyk, lokalitu, formát dátumu/času a ďalšie funkcie.

POZNÁMKA: Ak chcete získať prístup k rozšíreným nastaveniam pre tlačiarne pripojené k sieti, keď je tlačiareň pripravená po dokončení inštalácie softvéru, zadajte do panela s adresou vo webovom prehliadači adresu IP tlačiarne. Ak chcete nájsť adresu IP, stlačte tlačidlo Informácie  a potom vyberte ikonu siete Ethernet .

UPOZORNENIE: Uistite sa, že je zdroj napájania postačujúci pre menovité napätie tlačiarne. Menovité napätie je uvedené na štítku tlačiarne. Tlačiareň používa napätie 100 – 127 V (striedavý prúd) alebo 220 – 240 V (striedavý prúd) a frekvenciu 50/60 Hz. Používajte len napájací kábel dodaný s tlačiarňou, aby nedošlo k jej poškodeniu.

SL

4.1 Napajalni kabel priključite na tiskalnik in ozemljeno vtičnico za izmenični tok. 4.2 Vklpote tiskalnik. 4.3 Na zaslonu **Začetna nastavitvev** nastavite jezik, lokacijo, obliko zapisa datuma/ure in druge funkcije.

OPOMBA: Za napredno nastavitvev omrežnih tiskalnikov, potem ko je tiskalnik v stanju pripravljenosti, vnesite naslov IP tiskalnika v naslovno vrstico spletnega brskalnika. Če želite poiskati naslov IP, izberite gumb »Informacije«  in nato še ikono »Ethernet« .

OPOZORILO: preverite, ali vir napajanja ustreza nazivni napetosti tiskalnika. Nazivna napetost je navedena na nalepki tiskalnika. Tiskalnik uporablja 100–127 ali 220–240 V izmenične napetosti in 50/60 Hz. Uporabljajte samo priloženi napajalni kabel, da preprečite poškodbe tiskalnika.

SV

4.1 Anslut skrivarens strömkabel till ett jordat växelströmsuttag. 4.2 Starta skrivaren. 4.3 På skärmen **Initial Setup** anger du språk, plats, datum-/tidsformat och andra funktioner.

OBS! För avancerad installation av nätverksanslutna skrivare anger du skrivarens IP-adress i adressfältet i en webbläsare, när skrivaren är klar. För att hitta IP-adressen väljer du knappen Information  och sedan Ethernet-ikonen .

WARNING: Kontrollera att strömkällan är tillräcklig för skrivarens spänning. Du hittar spänningsinformationen på skrivaretiketten. Skrivaren använder 100–127 V växelström eller 220–240 V växelström samt 50/60 Hz. Använd endast strömkabeln som medföljde skrivaren för att undvika att skrivaren skadas.

TR



4.1 Güç kablosunu yazıcı ile topraklı bir AC prizi arasına bağlayın. 4.2 Yazıcıyı açın. 4.3 İlk kurulum ekranında dili, konumu, tarih/saat formatını ve diğer özellikleri ayarlayın.

NOT: Ağa bağlı yazıcıların gelişmiş kurulumu için, yazıcı hazır durumunda olduktan sonra web tarayıcısının adres çubuğuna yazıcı IP adresini girin. IP adresini bulmak için, Bilgi  düğmesine ve ardından Ethernet  simgesine tıklayın.



DİKKAT: Güç kaynağınızın yazıcı voltaj değerine uygun olduğundan emin olun. Voltaj değeri yazıcı etiketi üzerinde belirtilmektedir. Yazıcıda 100 - 127 Vac veya 220 - 240 Vac ve 50/60 Hz kullanılmaktadır. Yazıcının hasar görmesini önlemek için yalnızca yazıcıyla birlikte verilen güç kablosunu kullanın.

UK

4.1 Під'єднайте кабель живлення до принтера та заземленої розетки мережі змінного струму. 4.2 Увімкніть принтер. 4.3 На екрані **початкового запуску** встановіть мову, розташування, формати дати і часу, а також інші налаштування.

ПРИМІТКА. Для додаткової настройки підключених до мережі принтерів введіть IP-адресу принтера в адресний рядок веб-браузера, коли принтер буде готовий до використання. Щоб знайти IP-адресу, виберіть кнопку Інформація , а потім виберіть значок Мережа .

ПОПЕРЕДЖЕННЯ. Переконайтеся, що джерело живлення відповідає вимогам принтера до напруги. Значення напруги наведено на наклейці на принтері. Для цього принтера потрібна напруга 100–127 В або 220–240 В змінного струму з частотою 50/60 Гц. Щоб не пошкодити принтер, слід використовувати лише кабель живлення з комплекту поставки.

4.1 قم بتوصيل كبل الطاقة بين الطابعة ومأخذ تيار متناوب مؤرض. 4.2 قم بتشغيل الطابعة. 4.3 في شاشة الإعداد الأولي، قم بتعيين اللغة، والموقع، وتنسيق التاريخ/الوقت، والميزات الأخرى. **ملاحظة:** لإعداد متقدم للطابعات المتصلة بالشبكة، أدخل عنوان IP الخاص بالطابعة في شريط عنوان مستعرض ويب بعد أن تصبح الطابعة بحالة جاهزة. للعثور على عنوان IP، حدد زر المعلومات ، ثم حدد زر Ethernet . **تنبيه:** وتأكد من ملاءمة مصدر الطاقة لمعدل الفولتية الخاص بالطابعة. يظهر معدل الفولتية على ملصق الطابعة. تستخدم الطابعة 100-127 فولت تيار متناوب أو 220-240 فولت تيار متناوب و50/60 هرتز. لتجنب إلحاق الضرر بالطابعة، استخدم كابل الطاقة الذي تم توفيره مع الطابعة فقط.

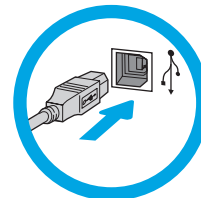

EN

The USB port is disabled by default and must be enabled from the printer control panel. Open the **Settings** menu, and then select **General, Enable Device USB, Enabled**. **Windows:** Do not connect the USB cable until prompted during the software installation in the next step. If the network cable was connected in step 3, proceed to the next step.

Mac: Connect the USB cable now.

NOTE: The cables are not included with the printer.

FR

Le port USB est désactivé par défaut et doit être activé depuis le panneau de commande de l'imprimante. Ouvrez le menu **Paramètres**, puis sélectionnez **Générales, Activer le périphérique USB, Activé**.

Windows : ne branchez pas le câble USB tant que vous n'y êtes pas invité durant l'installation du logiciel à l'étape suivante. Si vous avez connecté le câble réseau à l'étape 3, passez à l'étape suivante.

Mac : branchez le câble USB maintenant.

REMARQUE : les câbles ne sont pas fournis avec l'imprimante.

DE

Der USB-Anschluss ist standardmäßig deaktiviert und muss vom Bedienfeld des Druckers aus aktiviert werden. Öffnen Sie das Menü **Einstellungen** und wählen Sie dann **Allgemein, USB-Gerät aktivieren, Aktiviert**.

Windows: Schließen Sie das USB-Kabel erst an, wenn Sie während der Softwareinstallation im nächsten Schritt dazu aufgefordert werden. Wenn in Schritt 3 das Netzwerkkabel angeschlossen wurde, fahren Sie mit dem nächsten Schritt fort.

Mac: Schließen Sie das USB-Kabel jetzt an.

HINWEIS: Die Kabel sind nicht im Lieferumfang des Druckers enthalten.

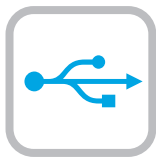

Windows

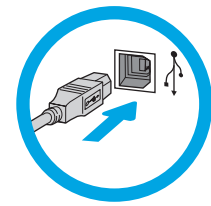

- IT** La porta USB è disattivata per impostazione predefinita e deve essere attivata dal pannello di controllo della stampante. Aprire il menu **Impostazioni**, quindi selezionare **Generale, Abilita dispositivo USB, Attivato**.
Windows: non collegare il cavo USB finché non viene richiesto durante l'installazione del software nel passaggio successivo. Se al passaggio 3 è stato collegato il cavo di rete, procedere con il passaggio successivo.
Mac: collegare il cavo USB ora.
NOTA: i cavi non sono inclusi con la stampante.
- ES** El puerto USB está desactivado de forma predeterminada y se debe activar desde el panel de control de la impresora. Abra el menú **Configuración** y, a continuación, seleccione **General, Activar USB del dispositivo, Activado**.
Windows: no conecte el cable USB hasta que se le indique durante la instalación del software en el siguiente paso. Si se conectó el cable de red en el paso 3, vaya al siguiente paso.
Mac: conecte ahora el cable USB.
NOTA: los cables no se incluyen con la impresora.
- BG** USB портът е изключен по подразбиране и трябва да бъде включен от контролния панел на принтера. Отворете менюто **Настройки (Settings)** и след това изберете **Обща информация (General), Включване на USB устройство (Enable Device USB), Включено (Enabled)**.
Windows: Не включвайте USB кабела, докато не получите подкана по време на инсталирането на софтуера в следващата стъпка. Ако мрежовият кабел е свързан по време на стъпка 3, преминете към следващата стъпка.
Mac: Свържете USB кабела сега.
ЗАБЕЛЕЖКА: Кабелите не са включени към комплекта на принтера.
- CA** El port USB està inhabilitat per defecte i s'ha d'habilitar des del tauler de control de la impressora. Obriu el menú **Configuració** i seleccioneu **General, Habilita el dispositiu USB, Habilitat**.
Windows: no connecteu el cable USB fins que se us demani durant la instal·lació del programari al pas següent. Si el cable de xarxa s'ha connectat al pas 3, passeu al pas següent.
Mac: connecteu el cable USB ara.
NOTA: els cables no s'inclouen amb la impressora.
- HR** USB priključak prema zadanim je postavkama onemogućen i mora se omogućiti putem upravljačke ploče pisača. Otvorite izbornik **Postavke**, a zatim odaberite **Općenito, Omogućiti USB priključak uređaja, Omogućeno**.
Windows: Nemojte povezivati USB kabel dok se to ne zatraži tijekom instalacije softvera u sljedećem koraku. Ako je mrežni kabel povezan u koraku 3, prijdite na sljedeći korak.
Mac: sada povežite USB kabel.
NAPOMENA: kabeli se ne isporučuju s pisačem.
- CS** Port USB je ve výchozím nastavení vypnutý a musí být povolen z ovládacího panelu tiskárny. Otevřete nabídku **Nastavení** a zvolte možnost **Obecné > Povolit zařízení USB > Povoleno**.
Windows: Nepřipojujte kabel USB, dokud k tomu nebudete vyzváni v dalším kroku při instalaci softwaru. Pokud jste v kroku 3 připojili síťový kabel, pokračujte dalším krokem.
Počítače Mac: Připojte kabel USB.
POZNÁMKA: Kabely nejsou dodávány s tiskárnou.
- DA** USB-porten er som standard deaktiveret og skal aktiveres via printerens kontrolpanel. Åbn menuen **Settings** (Indstillinger), og vælg derefter **General** (Generelt), **Enable Device USB** (Aktiver enheds-USB), **Enabled** (Aktiveret).
Windows: Tilslut ikke USB-kablet, før du bliver bedt om det under softwareinstallationen i næste trin. Hvis netværkskablet blev tilsluttet i trin 3, kan du fortsætte til næste trin.
Mac: Tilslut USB-kablet nu.
BEMÆRK: Kablerne leveres ikke sammen med printeren.
- NL** De USB-poort is standaard uitgeschakeld en moet worden ingeschakeld vanaf het bedieningspaneel van de printer. Open het menu **Instellingen** en selecteer vervolgens **Algemeen, USB op apparaat inschakelen** en **Ingeschakeld**.
Windows: Sluit de USB-kabel pas aan wanneer u tijdens de software-installatie in de volgende stap daarom wordt gevraagd. Als de netwerkkabel is aangesloten in stap 3, gaat u verder met de volgende stap.
Mac: Sluit de USB-kabel nu aan.
OPMERKING: De kabels zijn niet meegeleverd bij de printer.
- ET** USB-port on vaikimisi keelatud ja on vaja printeri juhtpaneelil lubada. Avage menüü **Settings** (Seadistused) ja valige seejärel **General, Enable Device USB, Enabled** (Üldine, Luba seadme USB, Lubatud).
Windows: ärge ühendage USB-kaablit enne, kui seda järgmises etapis tarkvara installimise ajal teha palutakse. Kui ühendasite võrgukaabli sammu 3 juures, jätkake järgmise sammuga.
Mac: ühendage nüüd USB-kaabel.
MÄRKUS: Kaablid pole printeriga kaasas.

- FI** USB-portti on oletusarvoisesti poissa käytöstä, ja se on otettava käyttöön tulostimen ohjauspaneelissa. Avaa **Asetukset**-valikko ja valitse sitten **Yleiset > Ota laitteen USB käyttöön > Käytössä**.
Windows: Älä liitä USB-kaapelia ennen kuin sinua pyydetään tekemään niin seuraavassa vaiheessa ohjelmiston asennuksen aikana. Jos verkkokaapeli on liitetty vaiheessa 3, siirry seuraavaan vaiheeseen.
Mac: Liitä USB-kaapeli nyt.
HUOMAUTUS: Kaapeleita ei toimiteta tulostimen mukana.
- EL** Η θύρα USB είναι εξ ορισμού απενεργοποιημένη και πρέπει να ενεργοποιηθεί από τον πίνακα ελέγχου του εκτυπωτή. Ανοίξτε το μενού **Ρυθμίσεις** και, στη συνέχεια, επιλέξτε **Γενικά, Ενεργοποίηση συσκευής USB, Ενεργοποιημένη**.
Windows: Μην συνδέσετε το καλώδιο USB μέχρι να εμφανιστεί το σχετικό μήνυμα κατά την εγκατάσταση του λογισμικού στο επόμενο βήμα. Εάν συνδέσατε το καλώδιο δικτύου στο βήμα 3, προχωρήστε στο επόμενο βήμα.
Mac: Συνδέστε το καλώδιο USB τώρα.
ΣΗΜΕΙΩΣΗ: Τα καλώδια δεν παρέχονται με τον εκτυπωτή.
- HU** Az USB-csatlakozó alapértelmezés szerint le van tiltva, és engedélyezni kell a nyomtató vezérlőpultján. Nyissa meg a **Beállítások** menüt, majd válassza az **Általános, USB-eszköz engedélyezése, Engedélyezve** lehetőséget.
Windows: Ne csatlakoztassa az USB-kábelt addig, amíg a rendszer nem kéri erre a szoftvertelepítés következő lépésében. Ha a 3. lépésben csatlakoztatta a hálózati kábelt, folytassa a következő lépéssel.
Mac: Csatlakoztassa az USB-kábelt.
MEGJEGYZÉS: A kábelek nincsenek mellékelve a nyomtatóhoz.
- KK** Әдепкі бойынша USB порты өшірулі және принтерді басқару тақтасынан қосылуы керек. **Settings** (Параметрлер) мәзірін ашып, **General** (Жалпы), **Enable Device USB** (Құрылғы USB портын қосу), **Enabled** (Қосулы) тармағын таңдаңыз.
Windows: бағдарламалық құралды орнату кезінде келесі қадамда нұсқау берілгенге дейін USB кабелін жалғамаңыз. Егер 3-қадамда желі кабелі жалғанған болса, келесі қадамға өтіңіз.
Mac: USB кабелін қазір жалғаңыз.
ЕСКЕРТПЕ: Кабельдер принтермен бірге берілмеген.
- LV** USB pieslēgvietā pēc noklusējuma ir atspējota, un tā ir jāiespējo no printera vadības paneļa. Atveriet izvēlni **Iestatījumi** un pēc tam atlasiet **Vispārīgi, Iespējot ierīces USB, Iespējots**.
Windows: veicot nākamo darbību, nepievienojiet USB kabeli, kamēr programmatūras instalēšanas laikā nav parādīta attiecīgā uzvedne. Ja tīkla kabelis tika pievienots 3. darbības laikā, pārejiet uz nākamo darbību.
Mac: pievienojiet USB kabeli tagad.
PIEZĪME. Kabeli nav iekļauti printera komplektā.
- LT** Pagal numatytuosius parametrus USB prievadas yra išjungtas ir jį reikia įjungti naudojant spausdintuvo valdymo skydą. Atidarykite **Settings** (parametrai) meniu, tada pasirinkite **General > Enable Device USB > Enabled** (bendrieji > įjungti įrenginio USB > įjungta).
„Windows“: neįjunkite USB laidą, kol nebūsite paraginti tai padaryti per kitą etapą diegiant programinę įrangą. Jei tinklo laidas buvo prijungtas atliekant 3 veiksmą, pereikite prie kito veiksmo.
„Mac“: prijunkite USB laidą.
PASTABA. Laidai prie spausdintuvo nepridedami.
- NO** USB-porten er deaktivert som standard og må aktiveres fra skriverens kontrollpanel. Åpne **Innstillinger**-menyen og velg deretter **Generelt, Aktiver enhets-USB, Aktivert**.
Windows: Ikke koble til USB-kabelen før du får beskjed om det under programvareinstallasjonen i neste trinn. Hvis nettverkskabelen ble koblet til i trinn 3, kan du gå videre til neste trinn.
Mac: Koble til USB-kabelen nå.
MERK: Kablene følger ikke med skriveren.
- PL** Port USB jest domyślnie wyłączony i trzeba go włączyć w panelu sterowania drukarki. Otwórz menu **Ustawienia**, a następnie wybierz kolejno opcje **Ogólne, Włącz USB urządzenia, Włączone**.
Windows: Nie podłączaj przewodu USB, dopóki nie zostanie wyświetlony monit podczas instalacji oprogramowania (w następnym kroku). Jeśli w kroku 3 został podłączony kabel sieciowy, przejdź do następnego kroku.
Mac: Teraz podłącz kabel USB.
UWAGA: Kable nie są dołączone do drukarki.
- PT** A porta USB está desabilitada por padrão e deve ser habilitada a partir do painel de controle da impressora. Abra o menu de **Configurações** e selecione **Geral Habilitar dispositivo USB Habilitado**.
Windows: não conecte o cabo USB até que seja solicitado a fazê-lo durante a instalação do software na próxima etapa. Se o cabo de rede tiver sido conectado na etapa 3, prossiga para a próxima etapa.
Mac: conecte o cabo USB agora.
NOTA: Os cabos não são fornecidos com a impressora.
- RO** Portul USB este dezactivat în mod implicit și trebuie activat din panoul de control al imprimantei. Deschideți meniul **Settings** (Setări), apoi selectați **General > Enable Device USB** (Activare dispozitiv USB) > **Enabled** (Activat).
Windows: nu conectați cablul USB până când nu vi se solicită acest lucru în timpul instalării software-ului de la pasul următor. Dacă la pasul 3 a fost conectat cablul de rețea, continuați cu pasul următorul.
Mac: conectați acum cablul USB.
NOTĂ: cablurile nu sunt incluse cu imprimanta.

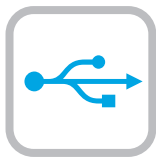

Windows

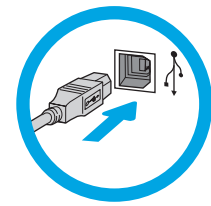
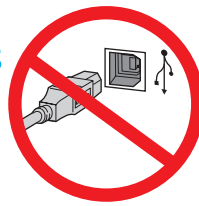

RU Порт USB по умолчанию выключен, его необходимо включить с панели управления принтера. Откройте меню **Настройки** и выберите **Общие, Включить USB на устройстве, Включено**.

Windows. Не подключайте кабель USB, пока не появится соответствующее приглашение во время установки ПО на следующем этапе. Если на этапе 3 был подключен сетевой кабель, перейдите к следующему этапу.

Mac. Подключите кабель USB сейчас.

ПРИМЕЧАНИЕ. Кабели не входят в комплект поставки принтера.

SR USB port je onemogućen prema podrazumevanom podešavanju i mora da se omogući putem kontrolne table štampača. Otvorite meni **Settings** (Podešavanja), a zatim izaberite **General** (Opšte), **Enable Device USB** (Omogući USB uređaja), **Enabled** (Omogućeno).

Windows: Nemojte da povezujete USB kabl dok to ne bude zatraženo od vas tokom instalacije softvera u sledećem koraku. Ako je mrežni kabl priključen u koraku 3, nastavite na sledeći korak.

Mac: Sada povežite USB kabl.

NAPOMENA: Kablovi se ne isporučuju uz štampač.

SK Port USB je predvolene vypnutý a je potrebné ho zapnúť na ovládacom paneli tlačiarne. Otvorte ponuku **Settings** (Nastavenia), potom vyberte možnosť **General** (Všeobecné), **Enable Device USB** (Zapnúť USB zariadenia), **Enabled** (Zapnuté).

Windows: Nepripájajte kábel USB, kým sa počas inštalácie softvéru v ďalšom kroku nezobrazí výzva na jeho pripojenie. Ak bol v kroku č. 3 pripojený sieťový kábel, prejdite na ďalší krok.

Mac: Teraz pripojte kábel USB.

POZNÁMKA: Káble sa nedodávajú s tlačiarňou.

SL Vrata USB so privzeto onemogočena in jih je treba omogočiti na nadzorni plošči tiskalnika. Odprite meni **Nastavitve** nato pa izberite **Splošno > Omogoči USB naprave > Omogočeno**.

Windows: kabla USB ne priključujte, dokler niste k temu pozvani med namestitvijo programske opreme v naslednjem koraku. Če ste omrežni kabl priključili v 3. koraku, nadaljujte z naslednjim korakom.

Mac: priključite kabl USB.

OPOMBA: kabli niso priloženi tiskalniku.

SV USB-porten är avaktiverad som standard och måste aktiveras från skrivarens kontrollpanel. Öppna menyn **Inställningar** och välj sedan **Allmänt Aktivera enhets-USB Aktiverad**.

Windows: Anslut inte USB-kabeln förrän du instrueras att göra det under programvaruinstallationen i nästa steg. Om nätverkskabeln anslöts i steg 3, gå du vidare till nästa steg.

Mac: Anslut USB-kabeln nu.

OBS! Kablarna medföljer inte skrivaren.

TR USB bağlantı noktası varsayılan olarak devre dışıdır ve yazıcı kontrol panelinden etkinleştirilmelidir. **Ayarlar** menüsünü açın ve ardından, **Genel, Cihaz USB'sini Etkinleştir, Etkin** seçeneklerini belirleyin.

Windows: Yazılım yüklemesi sırasında, sonraki adımda istenene kadar USB kablosunu bağlamayın. Ağ kablosu Adım 3'te bağlandıysa, sonraki adıma geçin.

Mac: USB kablosunu şimdi bağlayın.

NOT: Kablolar yazıcıya dahil değildir.

UK Порт USB вимкнено за замовчуванням, його потрібно увімкнути з панелі керування принтера. Відкрийте меню **Settings** (Налаштування) та виберіть пункти **General** (Загальні), **Enable Device USB** (Увімкнути USB на пристрої), **Enabled** (Увімкнено).

Windows: Не під'єднуйте USB-кабель, доки на наступному етапі інсталяції ПЗ не з'явиться відповідний запит. Якщо на етапі 3 було підключено мережевий кабель, переходьте до наступного етапу.

Mac: Під'єднайте кабель USB.

ПРИМІТКА: Кабелі не входять до комплекту поставки принтера.

تم تعطيل منفذ USB بشكل افتراضي ويجب تمكينه من لوحة التحكم بالطابعة. افتح قائمة الإعدادات، ثم حدد عام، تمكين USB الخاص بالجهاز، تم التمكين. **Windows:** لا تقم بتوصيل كابل USB إلا بعد مطالبتك بذلك أثناء تثبيت البرامج في الخطوة التالية. إذا تم توصيل كابل الشبكة في الخطوة 3، فانتقل إلى الخطوة التالية. **Mac:** واصل كابل USB الآن. **ملاحظة:** لا يتم إرفاق الكابلات مع الطابعة.

AR



EN

Locate or download the software installation files**Method 1: Download HP Easy Start (Windows and macOS - clients)**

1. Go to 123.hp.com/laserjet and click **Download**.
2. Follow the onscreen instructions to download and launch HP Easy Start, and then follow the onscreen instructions to install the software.

Method 2: IT managed setup (Windows only - clients and servers)

Visit hp.com/go/upd to download and install the HP Universal Print Driver.

FR

Localiser ou télécharger les fichiers d'installation du logiciel**Méthode 1 : téléchargement de HP Easy Start (clients Windows et macOS)**

1. Accédez à 123.hp.com/laserjet, puis cliquez sur **Télécharger**.
2. Suivez les instructions à l'écran pour télécharger et démarrer HP Easy Start, puis suivez les instructions à l'écran pour installer le logiciel.

Méthode 2 : configuration gérée par l'informatique (Windows uniquement - clients et serveurs)

Visitez la page hp.com/go/upd pour télécharger et installer le HP Universal Print Driver (Pilote d'impression universel HP).

DE

Suchen und Herunterladen der Softwareinstallationsdateien**Methode 1: Herunterladen von HP Easy Start (Windows- und macOS-Clients)**

1. Gehen Sie auf 123.hp.com/laserjet und klicken Sie auf **Herunterladen**.
2. Befolgen Sie die auf dem Bildschirm angezeigten Anweisungen zum Herunterladen und Starten von HP Easy Start, und befolgen Sie dann zur Installation der Software die auf dem Bildschirm angezeigten Anweisungen.

Methode 2: IT-gesteuerte Einrichtung (nur Windows – Clients und Server)

Rufen Sie die Webseite hp.com/go/upd auf, um den HP Universal Print Driver herunterzuladen und zu installieren.

IT

Individuazione e download dei file di installazione del software**Metodo 1: download di HP Easy Start (client Windows e macOS)**

1. Accedere a 123.hp.com/laserjet e fare clic su **Scarica**.
2. Seguire le istruzioni sullo schermo per scaricare e avviare HP Easy Start e installare il software.

Metodo 2: installazione gestita IT (solo per client e server Windows)

Accedere a hp.com/go/upd per scaricare e installare HP Universal Print Driver.

ES

Ubicación y descarga de los archivos de instalación del software**Método 1: Descarga de HP Easy Start (clientes de Windows y macOS)**

1. Vaya a 123.hp.com/laserjet y haga clic en **Descargar**.
2. Siga las instrucciones en la pantalla para descargar e iniciar HP Easy Start y, a continuación, siga las instrucciones en la pantalla para instalar el software.

Método 2: Configuración administrada por TI (únicamente clientes y servidores de Windows)

Acceda a hp.com/go/upd para descargar e instalar el controlador de impresión universal HP.

BG

Намерете или изтеглете софтуерните файлове за инсталация**Метод 1: Изтеглете HP Easy Start (за клиенти на Windows и macOS)**

1. Отидете на 123.hp.com/laserjet и щракнете върху **Download** (Изтегляне).
2. Следвайте инструкциите на екрана, за да изтеглите и стартирате HP Easy Start, след това следвайте инструкциите на екрана, за да инсталирате софтуера.

Метод 2: ИТ управлявана настройка (само за клиенти и сървъри, използващи Windows)

Посетете hp.com/go/upd, за да изтеглите и инсталирате универсалния драйвер за принтери на HP.

CA

Ubicació i descàrrega dels fitxers d'instal·lació del programari**Mètode 1: Descàrrega de l'HP Easy Start (clients Windows i macOS)**

1. Aneu a 123.hp.com/laserjet i feu clic a **Descàrrega**.
2. Seguiu les instruccions en pantalla per descarregar i iniciar l'HP Easy Start i, a continuació, seguiu les instruccions en pantalla per instal·lar el programari.

Mètode 2: Configuració gestionada per TI (només clients i servidors Windows)

Visiteu hp.com/go/upd per descarregar i instal·lar el Controlador d'impressió universal HP.

HR

Pronalazak ili preuzimanje datoteka za instalaciju softvera**Prva metoda: preuzimanje alata HP Easy Start (klijenti sa sustavima Windows i macOS)**

1. Idite na 123.hp.com/laserjet i kliknite **Download** (Preuzimanje).
2. Pratite upute na zaslonu za preuzimanje i pokretanje HP Easy Start, a zatim pratite upute na zaslonu za instalaciju softvera.

Druga metoda: postavljanje kojim upravlja IT služba (samo klijenti i poslužitelji sa sustavom Windows)

Posjetite hp.com/go/upd da biste preuzeli i instalirali HP univerzalni upravljački program za pisače.

CS

Vyhledání nebo stažení souborů pro instalaci softwaru**Způsob 1: Stažení ze služby HP Easy Start (klienti se systémem Windows a macOS)**

1. Přejděte na stránku 123.hp.com/laserjet a klikněte na tlačítko **Stáhnout**.
2. Pro stažení a spuštění HP Easy Start následujte instrukce a poté pro instalaci softwaru postupujte dle pokynů na displeji.

Způsob 2: Instalace řízená IT (pouze klienti a servery se systémem Windows)

Navštivte stránku hp.com/go/upd a stáhněte a nainstalujte Univerzální tiskový ovladač HP.

DA

Find eller download softwareinstallationsfilerne**Metode 1: Download HP Easy Start (Windows- og macOS-klienter)**

1. Gå til 123.hp.com/laserjet, og klik på **Download**.
2. Følg anvisningerne på skærmen for at downloade og starte HP Easy Start. Følg derefter anvisningerne på skærmen for at installere softwaren.

Metode 2: It-administreret opsætning (kun Windows - klienter og servere)

Besøg hp.com/go/upd for at downloade og installere HP Universal-printerdriveren.

NL

Software-installatiebestanden zoeken of downloaden**Methode 1: HP Easy Start downloaden (Windows en macOS - clients)**

1. Ga naar 123.hp.com/laserjet en klik op **Downloaden**.
2. Volg de instructies op het scherm om HP Easy Start te downloaden en te starten. Vervolgens volgt u de instructies op het scherm om de software te installeren.

Methode 2: IT-beheerde installatie (alleen Windows - clients en servers)

Ga naar hp.com/go/upd om de HP Universal Print Driver te downloaden en te installeren.

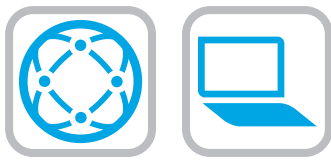

ET Leidke või laadige alla tarkvara installifailid

1. meetod: laadige alla rakendus HP Easy Start (Windowsi ja macOS-i kliendid)

1. Minge aadressile 123.hp.com/laserjet ja klõpsake nuppu **Download** (Laadi alla).
2. Järgige rakenduse HP Easy Start allalaadimiseks ja käivitamiseks ekraanil kuvatavaid juhiseid ning seejärel järgige ekraanijuhiseid tarkvara installimiseks.

2. meetod: IT-osakonna hallatav seadistus (ainult Windowsi kliendid ja serverid).

Minge aadressile hp.com/go/upd, et HP universaalne prindidraiver alla laadida ja installida.

FI Etsi tai lataa ohjelmiston asennustiedot.

Tapa 1: Lataa HP Easy Start -ohjelmisto (Windows- ja macOS-asiakkaat)

1. Siirry osoitteeseen 123.hp.com/laserjet ja valitse **Download** (Lataa).
2. Lataa ja käynnistä HP Easy Start näytöllä olevien ohjeiden mukaan ja asenna sitten ohjelmisto noudattaen näytön ohjeita.

Tapa 2: IT-hallinnoitu määrittys (vain Windows-asiakkaat ja palvelimet)

Siirry osoitteeseen hp.com/go/upd ja lataa ja asenna HP:n yleinen tulostinohjain.

EL Ενηπιόςμός ή λήψη των αρχείων εγκατάστασης λογισμικού

Μέθοδος 1: Λήψη του HP Easy Start (υπολογιστές - πελάτες Windows και macOS)

1. Επισκεφτείτε τη διεύθυνση 123.hp.com/laserjet και επιλέξτε **Λήψη**.
2. Ακολουθήστε τις οδηγίες στην οθόνη για να κάνετε λήψη και να ξεκινήσετε το HP Easy Start, και στη συνέχεια ακολουθήστε τις οδηγίες στην οθόνη για να εγκαταστήσετε το λογισμικό.

Μέθοδος 2: Ρύθμιση διαχειριζόμενη από IT (υπολογιστές-πελάτες και διακομιστές Windows μόνο)

Επισκεφθείτε τη διεύθυνση hp.com/go/upd για λήψη και εγκατάσταση του HP Universal Print Driver.

HU A szoftvertelepítő fájlok megkeresése vagy letöltése

1. módszer: Letöltés a HP Easy Start webhelyről (Windows- és macOS-ügyfelek)

1. Látogasson el az 123.hp.com/laserjet oldalra, majd kattintson a **Download** (Letöltés) elemre.
2. Kövesse a képernyőn megjelenő utasításokat a HP Easy Start letöltéséhez és elindításához, majd a szoftver telepítéséhez.

2. módszer: IT-felügyelt telepítés (csak Windows – ügyfelek és kiszolgálók)

Keresse fel a hp.com/go/upd címet, és töltsse le a HP Universal Print Driver illesztőprogramot.

KK Бағдарламалық құралды орнату файлдарын табу немесе жүктеп алу

1-әдіс: HP Easy Start бағдарламасын жүктеп алу (Windows және macOS клиенттері)

1. 123.hp.com/laserjet торабына өтіп, **Download** (Жүктеп алу) түймесін басыңыз.
2. HP Easy Start файлын жүктеп алып, орнату үшін экрандағы нұсқауларды орындап, бағдарламалық құралды орнату үшін экрандағы нұсқауларды орындаңыз.

2-әдіс: AT басқаратын орнату (тек Windows клиенттері мен серверлері)

HP әмбебап баспа драйверін жүктеп алу және орнату үшін hp.com/go/upd торабына кіріңіз.

LV Programmatūras instalācijas failu atrašana vai lejupielāde

1. metode: HP Easy Start lejupielāde (Windows un macOS klientiem)

1. Atveriet vietni 123.hp.com/laserjet un noklikšķiniet uz **Download** (Lejupielādēt).
2. Izpildiet ekrānā sniegtās instrukcijas, lai lejupielādētu un palaistu HP Easy Start, un pēc tam izpildiet ekrānā sniegtās instrukcijas, lai instalētu programmatūru.

2. metode: IT pārvaldīta uzstādīšana (tikai Windows klientiem un serveriem)

Apmeklējiet vietni hp.com/go/upd, lai lejupielādētu un instalētu HP Universal Print Driver (HP universālais drukas draiveris).

LT Suraskite arba atsisiųskite programinės įrangos diegimo failus

1 būdas. Atsisiųskite „HP Easy Start“ („Windows“ ir „macOS“ klientai)

1. Eikite į 123.hp.com/laserjet ir spustelėkite **Download** (atsisiųsti).
2. Vykdydami ekrane pateikiamas instrukcijas atsisiųskite ir paleiskite „HP Easy Start“, tada vykdydami ekrane pateikiamas instrukcijas įdiekite programinę įrangą.

2 būdas. IT valdoma sąranka (tik „Windows“ klientai ir serveriai)

Apsilankykite hp.com/go/upd ir atsisiųskite bei įdiekite „HP Universal Print Driver“.

NO Finne eller laste ned programvareinstallasjonsfilene

Metode 1: Last ned HP Easy Start (Windows- og macOS-klienter)

1. Gå til 123.hp.com/laserjet og klikk på **Last ned**.
2. Følg instruksjonene på skjermen for å laste ned og åpne HP Easy Start. Følg deretter instruksjonene på skjermen for å installere programvaren.

Metode 2: IT-styrt oppsett (kun Windows - klienter og servere)

Gå til hp.com/go/upd for å laste ned og installere HP Universal Print Driver.

PL Znajdowanie lub pobieranie plików instalacyjnych oprogramowania

Sposób 1. Pobranie narzędzia HP Easy Start (klienty Windows i macOS)

1. Przejdź na stronę 123.hp.com/laserjet i kliknij przycisk **Pobierz**.
2. Wykonaj instrukcje na ekranie, aby pobrać i uruchomić HP Easy Start, a następnie wykonaj wyświetlane instrukcje instalacji oprogramowania.

Sposób 2. Konfiguracja zarządzana przez dział IT (tylko Windows — klienty i serwery)

Przejdź na stronę hp.com/go/upd, aby pobrać i zainstalować sterownik HP Universal Print Driver.

PT Localizar ou baixar os arquivos de instalação do software

Método 1: Faça download do HP Easy Start (clientes Windows - macOS)

1. Acesse 123.hp.com/laserjet e clique em **Download**.
2. Siga as instruções na tela para baixar e iniciar o HP Easy Start e depois siga as instruções na tela para instalar o software.

Método 2: Configuração gerenciada de TI (Apenas Windows - clientes e servidores)

Acesse hp.com/go/upd para fazer download do HP Universal Print Driver e instalá-lo.

RO Localizarea sau descărcarea fișierelor de instalare a software-ului

Metoda 1: descărcați HP Easy Start (pentru clienții Windows și macOS)

1. Accesați 123.hp.com/laserjet și faceți clic pe **Download** (Descărcare).
2. Urmați instrucțiunile de pe ecran pentru a descărca și lansa HP Easy Start, apoi urmați instrucțiunile de pe ecran pentru a instala software-ul.

Metoda 2: configurare gestionată de personalul IT (numai pentru clienți și servere Windows)

Vizitați hp.com/go/upd pentru a descărca și a instala driverul de imprimare universal HP.

RU Поиск или скачивание файлов установки программного обеспечения

Метод 1. Скачивание HP Easy Start (Windows и клиенты macOS)

1. Откройте веб-сайт 123.hp.com/laserjet и нажмите **Download** (Скачать).
2. Следуя инструкциям на экране, скачайте и запустите HP Easy Start. Затем для установки программного обеспечения выполните инструкции, приведенные на экране.

Метод 2. Установка отделом IT (только для Windows — клиенты и серверы)

Перейдите на страницу hp.com/go/upd, чтобы скачать и установить универсальный драйвер печати HP Universal Print Driver (UPD).

SR Pronadite ili preuzmite datoteke za instalaciju softvera

Prvi način: Preuzimanje softvera HP Easy Start (Windows i macOS klijenti)

1. Idite na 123.hp.com/laserjet i kliknite na **Download** (Preuzimanje).
2. Pratite uputstva na ekranu da biste preuzeli i pokrenuli HP Easy Start, a zatim pratite uputstva na ekranu da biste instalirali softver.

Drugi način: Podešavanje kojim upravlja IT (samo Windows klijenti i serveri)

Posetite lokaciju hp.com/go/upd da biste preuzeli i instalirali HP univerzalni upravljački program za štampaње.

SK Vyhľadanie alebo prevzatie inštaláčnych súborov softvéru

Metóda č. 1: Prevzatie aplikácie HP Easy Start (klienty so systémom Windows a macOS)

1. Prejdite na stránku 123.hp.com/laserjet a kliknite na tlačidlo **Download** (Prevziať).
2. Postupujte podľa pokynov na obrazovke na prevzatie a spustenie programu HP Easy Start a potom podľa pokynov na obrazovke nainštalujte softvér.

Metóda č. 2: Nastavenie v režii IT (len pre klienty a servery so systémom Windows)

Prejdite na stránku hp.com/go/upd a prevezmite a nainštalujte ovládač HP Universal Print Driver.

SL Poiščite ali prenesite datoteke za namestitve programske opreme

1. način: prenos s spletnega mesta HP Easy Start (odjemalci sistema Windows in macOS)

1. Obiščite spletno mesto 123.hp.com/laserjet in kliknite **Prenos**.
2. Upoštevajte navodila na zaslonu za prenos in zagon programske opreme HP Easy Start, nato pa upoštevajte navodila na zaslonu za namestitev programske opreme.

2. način: namestitev, ki jo upravlja oddelek za IT (samo Windows – odjemalci in strežniki)

Obiščite spletno mesto hp.com/go/upd ter prenesite in namestite HP Universal Print Driver (HP-jev univerzalni gonilnik tiskalnika).



EN For information on firmware updates, advanced configuration using the Embedded Web Server, and remote and mobile printing, go to www.hp.com/support/ljE40040 or www.hp.com/support/colorljE45028. Press the Help button on the printer control panel to access Help topics.

SV Lokalisera eller ladda ned programinstallationsfilerna

Metod 1: Hämta HP Easy Start (Windows- och macOS-klienter)

1. Gå till 123.hp.com/laserjet och klicka på **Download** (Hämta).
2. Följ anvisningarna på skärmen för att hämta och starta HP Easy Start, följ sedan instruktionerna för att installera programvaran.

Metod 2: IT-hanterad inställning (enbart Windows – klienter och servrar)

Besök sidan hp.com/go/upd för att hämta och installera HP Universal Print Driver.

TR Yazılım yüklemeye dosyalarının yerini belirleyin veya dosyaları indirin

1. Yöntem: HP Easy Start'ı indirme (Windows ve macOS - istemciler)

1. 123.hp.com/laserjet adresine gidin ve **İndir** öğesine tıklayın.
2. HP Easy Start'ı indirip çalıştırmak için ekrandaki talimatları takip edin ve yazılımı yüklemek için ekrandaki talimatları izleyin.

2. Yöntem: BT tarafından yönetilen kurulum (Yalnızca Windows - istemciler ve sunucular)

HP Universal Print Driver'ı indirmek ve kurmak için hp.com/go/upd adresine gidin.

UK Визначення розташування або завантаження файлів для інсталяції програмного забезпечення

Спосіб 1. Завантаження HP Easy Start (для клієнтських версій ОС Windows і macOS)

1. Перейдіть на сторінку 123.hp.com/laserjet і виберіть **Download** (Завантажити).
2. Дотримуйтеся інструкцій на екрані, щоб завантажити і запустити HP Easy Start, а потім виконайте інструкції на екрані, щоб встановити програмне забезпечення.

Спосіб 2. Керована IT-інсталяція (тільки клієнтські та серверні ОС Windows)

Перейдіть на веб-сторінку hp.com/go/upd щоб завантажити й інстальувати драйвер HP Universal Print Driver.

AR تحديد موقع ملفات تثبيت البرنامج أو تنزيلها

الطريقة 1: تنزيل HP Easy Start (عملاء Windows و macOS)

1. انتقل إلى 123.hp.com/laserjet وانقر فوق تنزيل.
 2. اتبع التعليمات الظاهرة على الشاشة لتنزيل HP Easy Start وتشغيله، ثم اتبع التعليمات الظاهرة على الشاشة لتنزيل البرنامج.
- الطريقة 2: الإعداد المدار بواسطة تكنولوجيا المعلومات (Windows فقط - العملاء والخوادم)**
- تفضل بزيارة hp.com/go/upd لتنزيل برنامج تشغيل الطباعة العام من HP وتثبيته.

FR Pour obtenir plus d'informations sur les mises à jour de micrologiciels, la configuration avancée à l'aide du serveur Web intégré, ainsi que sur l'impression mobile et à distance, accédez à www.hp.com/support/ljE40040 ou www.hp.com/support/colorljE45028.

Appuyez sur le bouton Aide sur le panneau de commande de l'imprimante pour accéder aux rubriques d'aide.

DE Informationen zu Firmware-Aktualisierungen, erweiterter Konfiguration unter Verwendung des integrierten Webservers und Remote- und Mobildruck erhalten Sie auf www.hp.com/support/ljE40040 oder www.hp.com/support/colorljE45028.

Tippen Sie auf die Hilfetaste auf dem Bedienfeld des Druckers, um die Hilfethemen zu öffnen.

IT Per informazioni sugli aggiornamenti del firmware, sulla configurazione avanzata con il server Web incorporato e la stampa remota e da dispositivi mobili, accedere a www.hp.com/support/ljE40040 or www.hp.com/support/colorljE45028.

Per accedere agli argomenti della Guida, toccare il pulsante Guida sul pannello di controllo della stampante.



ES Para obtener información acerca de las actualizaciones de firmware, la configuración avanzada utilizando el servidor web incorporado y la impresión remota y móvil, vaya a www.hp.com/support/ljE40040 o www.hp.com/support/colorljE45028. Pulse el botón Ayuda  en el panel de control de la impresora para acceder a los temas de ayuda.

BG За информация относно актуализации на фирмуера, разширено конфигуриране чрез използване на Embedded Web Server, както и отдалечен и мобилен печат, посетете www.hp.com/support/ljE40040 или www.hp.com/support/colorljE45028. Натиснете бутона Помощ  на панела за управление на принтера за достъп до темите с помощна информация.

CA Per obtenir més informació sobre actualitzacions de microprogramari, configuració avançada mitjançant Embedded Web Server i impressió remota i mòbil, aneu a www.hp.com/support/ljE40040 o www.hp.com/support/colorljE45028. Premeu el botó Ajuda  al tauler de control de la impressora per accedir als temes de l'ajuda.

HR Za informacije o ažuriranjima firmvera, naprednom konfiguriranju pomoću ugrađenog web-poslužitelja (Embedded Web Server) te o daljinskom i mobilnom ispisu, posjetite www.hp.com/support/ljE40040 ili www.hp.com/support/colorljE45028. Pritisnite gumb Pomoć  na upravljačkoj ploči pisača za pristup temama za pomoć.

CS Informace o aktualizacích firmwaru, pokročilé konfiguraci pomocí integrovaného webového serveru a vzdáleném či mobilním tisku najdete na adrese www.hp.com/support/ljE40040 nebo www.hp.com/support/colorljE45028. Po stisknutí tlačítka Nápověda  na ovládacím panelu tiskárny se zobrazí témata nápovědy.

DA Du kan finde oplysninger om firmwareopdateringer, avanceret konfiguration ved brug af den integrerede webserver og fjern- og mobiludskrivning ved at gå til www.hp.com/support/ljE40040 eller www.hp.com/support/colorljE45028. Tryk på knappen Hjælp  på printerens kontrolpanel for at få adgang til hjælpemner.

NL Voor informatie over firmware-updates, geavanceerde configuratie via de geïntegreerde webserver en op afstand en mobiel afgedrukt gaat u naar www.hp.com/support/ljE40040 of www.hp.com/support/colorljE45028. Druk op de knop Help  op het bedieningspaneel van de printer voor toegang tot Help-onderwerpen.

ET Püsivara värskenduste, sardveebiserveri abil täpema konfigureerimise ning kaug- ja mobiilse printimise kohta leiate teavet veebisaidilt www.hp.com/support/ljE40040 või www.hp.com/support/colorljE45028. Spikriteemade avamiseks vajutage printeri juhtpaneelil nuppu Help (Spikker) .

FI Lisätietoja laiteohjelmiston päivityksistä, lisäasetusten määrittämisestä Embedded Web Serverin avulla sekä etä- ja mobiilitulostuksesta on osoitteessa www.hp.com/support/ljE40040 tai www.hp.com/support/colorljE45028. Voit käyttää tulostimen ohjetta valitsemalla ohjauspaneelissa olevan Ohje-painikkeen .

EL Για πληροφορίες σχετικά με τις ενημερώσεις υλικολογισμικού, τη διαμόρφωση για προχωρημένους μέσω του Ενσωματωμένου web server, και πληροφορίες σχετικά με την απομακρυσμένη εκτύπωση και την εκτύπωση από φορητές συσκευές μεταβείτε στη διεύθυνση www.hp.com/support/ljE40040 ή www.hp.com/support/colorljE45028. Πατήστε το κουμπί Βοήθειας  στον πίνακα ελέγχου του εκτυπωτή για να αποκτήσετε πρόσβαση στα θέματα της Βοήθειας.

HU A firmware-frissítésekkel, a bérgyazott webszerver speciális konfigurálásával, valamint a távoli és mobileszközről való nyomtatással kapcsolatban keresse fel a www.hp.com/support/ljE40040 vagy a www.hp.com/support/colorljE45028 weboldalt. A súgótemaköröket a nyomtató vezérlőpultján található Súgó gomb  megnyomásával nyithatja meg.

KK Микробағдарлама жаңартулары, кірістірілген веб-серверде пайдаланылатын қосымша конфигурация және қашықтан және ұялы басып шығару туралы қосымша ақпарат алу үшін мына торапқа өтіңіз: www.hp.com/support/ljE40040 немесе www.hp.com/support/colorljE45028. Анықтама бөлімдеріне қол жеткізу үшін принтердің басқару панеліндегі Анықтама түймешігін  басыңыз.

LV Lai iegūtu informāciju par programmaparatūras atjauninājumiem, papildu konfigurāciju ar iegulto tīmekļa serveri, kā arī attālo un mobilo druku, pārejiet uz vietni www.hp.com/support/ljE40040 vai www.hp.com/support/colorljE45028. Printera vadības panelī nospiediet palīdzības pogu , lai piekļūtu palīdzības tēmām.

LT Informacijos apie programinės aparatinės įrangos naujinius, papildomą konfigūraciją naudojant integruotą tinklo serverį ir nuotolinį bei mobilių spausdinimą naudojant „HP ePrint“ galite rasti apsikanę adresu www.hp.com/support/ljE40040 arba www.hp.com/support/colorljE45028. Norėdami pasiekti žinyno temas, paspauskite spausdintuvo valdymo pultė esantį žinyno mygtuką .

NO Hvis du vil ha informasjon om fastvareoppdateringer, avansert konfigurasjon ved hjelp av den innebygde webserveren og eksternt utskrift og mobilutskrift, kan du gå til www.hp.com/support/ljE40040 eller www.hp.com/support/colorljE45028. Trykk på Hjelp-knappen  på skriverens kontrollpanel for å få tilgang til hjelp.

PL Aby uzyskać więcej informacji na temat aktualizacji oprogramowania układowego, przeprowadzania zaawansowanej konfiguracji za pomocą serwera EWS oraz drukowania zdalnego i z urządzeń przenośnych, przejdź na stronę www.hp.com/support/ljE40040 lub www.hp.com/support/colorljE45028. Dotknij przycisku Pomoc  na panelu sterowania drukarki, aby przejść do tematów Pomocy.

- PT** Para obter informações sobre atualizações do firmware, configuração avançada usando o Embedded Web Server e impressão remota e móvel, acesse www.hp.com/support/ljE40040 ou www.hp.com/support/colorljE45028. Pressione o botão Ajuda (?) no painel de controle da impressora para acessar os tópicos da Ajuda.
- RO** Pentru informații despre actualizările de firmware, configurarea avansată utilizând serverul web încorporat (EWS) și despre imprimarea de la distanță și mobilă, accesați www.hp.com/support/ljE40040 sau www.hp.com/support/colorljE45028. Apăsați butonul (?) Ajutor de pe panoul de control al imprimantei pentru a accesa subiectele secțiunii Ajutor.
- RU** Новости об обновлениях микропрограммы; советы по расширенной настройке с помощью встроенного веб-сервера; инструкции по удаленной и мобильной печати можно найти на странице www.hp.com/support/ljE40040 или www.hp.com/support/colorljE45028. Чтобы открыть разделы справки, нажмите кнопку справки (?) на панели управления принтера.
- SR** Da biste pronašli informacije o ažuriranjima firmvera, naprednoj konfiguraciji pomoću funkcije Embedded Web Server, kao i o daljinskom i mobilnom štampanju uz HP ePrint, posetite lokaciju www.hp.com/support/ljE40040 ili www.hp.com/support/colorljE45028. Da biste pristupili temama pomoći, pritisnite dugme Help (Pomoć) (?) na kontrolnoj tabli štampača.
- SK** Informácie o aktualizáciách firmvéru, rozšírenej konfigurácii pomocou vstavaného webového servera a vzdialenej a mobilnej tlači nájdete na stránke www.hp.com/support/ljE40040 alebo www.hp.com/support/colorljE45028. Stlačením tlačidla Help (Pomocník) (?) na ovládacom paneli tlačiarne otvoríte témy pomocníka.
- SL** Informacije o posodobitvah vdelane programske opreme, napredni konfiguraciji z vdelanim spletnim strežnikom ter informacije o oddaljenem tiskanju in tiskanju iz prenosne naprave najdete na spletnem mestu www.hp.com/support/ljE40040 ali www.hp.com/support/colorljE45028. Na nadzorni plošči tiskalnika pritisnite gumb »Pomoč« (?) , da odprete teme pomoči.
- SV** För information om firmware-uppdateringar och avancerad konfiguration genom användning av Inbäddad webbserver samt fjärrutskrift och mobil utskrift ska du gå till www.hp.com/support/ljE40040 eller www.hp.com/support/colorljE45028. Tryck på Hjälp (?) på skrivarens kontrollpanel för att öppna Hjälpguiden.
- TR** Yazılım güncellemeleri, Gömülü Web Sunucusu aracılığıyla gelişmiş yapılandırma, uzak ve mobil yazdırma hakkında bilgi için: www.hp.com/support/ljE40040 veya www.hp.com/support/colorljE45028 adresine gidin. Yardım konularına erişmek için yazıcı kontrol panelinde bulunan Yardım (?) düğmesine basın.
- UK** Інформацію щодо оновлення мікропрограм, додаткового налаштування через вбудований веб-сервер, а також друк із віддалених і мобільних пристроїв див. на веб-сторінці www.hp.com/support/ljE40040 або www.hp.com/support/colorljE45028. Щоб відкрити довідку, натисніть кнопку Help (Довідка) (?) на панелі керування принтера.
- AR** للحصول على المعلومات حول تحديثات البرنامج الثابت، والتكوين المتقدم باستخدام خادم الويب المضمن، والطباعة عن بعد والمحمولة باستخدام HP ePrint، انتقل إلى www.hp.com/support/ljE40040 أو www.hp.com/support/colorljE45028. اضغط على زر "تعليمات" (?) على لوحة التحكم الخاصة بالطابعة للوصول إلى موضوعات التعليمات.

© Copyright 2020 HP Development Company, L.P.

Reproduction, adaptation or translation without prior written permission is prohibited, except as allowed under the copyright laws.

The information contained herein is subject to change without notice.

The only warranties for HP products and services are set forth in the express warranty statements accompanying such products and services. Nothing herein should be construed as constituting an additional warranty. HP shall not be liable for technical or editorial errors or omissions contained herein.

Trademark Credits

Windows® is a trademark of the Microsoft Group of companies.

macOS is a trademark of Apple Inc., registered in the U.S. and other countries.

AirPrint and the AirPrint logo are trademarks of Apple Inc.



© Copyright 2020 HP Development Company, L.P.

La reproduction, l'adaptation ou la traduction sans autorisation écrite préalable est interdite, sauf dans le cadre des lois sur le droit d'auteur.

Les informations contenues dans ce document peuvent être modifiées sans préavis.

Les seules garanties pour les produits et services HP sont décrites dans les déclarations de garantie expresse qui accompagnent ces produits et services. Les informations contenues dans ce document ne constituent en aucun cas une garantie supplémentaire. HP n'est pas responsable des erreurs d'ordre technique ou éditorial ou des omissions contenues dans ce document.

Crédits concernant les marques

Windows® est une marque commerciale du groupe de sociétés Microsoft.

macOS est une marque commerciale d'Apple Inc. aux États-Unis et dans d'autres pays/régions.

Le nom et le logo AirPrint sont des marques de commerce d'Apple Inc.



3PZ35-90908

